



HILTI

SISTEMAS DE PERFORACIÓN Y DEMOLICIÓN

Hilti. Mejor desempeño. Máxima duración.



Taladros Universales

Taladro universal UD 16.....	56
Taladro universal para metal UD 30.....	56
Taladro con percusión UH 700.....	57
Consumibles Taladros Universales.....	58



Rotomartillos ligeros

Martillo perforador TE 2.....	59
Martillo perforador TE 7.....	60
Martillo perforador TE 7-C.....	60
Consumibles Rotomartillos Ligeros.....	61
Accesorios Rotomartillos Ligeros.....	67



Rotomartillos combinados

Martillo perforador TE 30.....	68
Martillo combinado TE 50.....	68
Martillo combinado TE 60.....	69
Martillo combinado TE 70.....	70
Martillo combinado TE 80.....	71
Accesorios Rotomartillos Combinados.....	72
Consumibles Rotomartillos Combinados.....	73



Demolidores

Martillo rompedor TE 500.....	77
Martillo rompedor TE 700.....	78
Martillo rompedor TE 800.....	78
Martillo rompedor TE 1000.....	79
Martillo rompedor TE 1500.....	80
Martillo rompedor TE 3000.....	81
Consumibles Demolidores.....	82
Accesorios Demolidores.....	85



Aspiradoras

Aspirador universal VC 20-U.....	98
Aspirador universal VC 40-U.....	98

HECHO PARA DURAR. Nuestras herramientas duran, Nuestros servicios aún más.



Diseñados para el trabajo.

Diseño ergonómico y equilibrio perfecto garantizan menor cansancio y máxima productividad. Eso fue logrado traendo el centro de gravedad de la herramienta más próximo a la empuñadura principal y reduciendo la presión que necesita ser aplicada a la broca. Caja de fibra de vidrio reforzada garantizan excepcional robustez y proporcionan protección, optimizando resistencia, y aumentando la vida útil de las herramientas.



Probado y comprobado.

Rotomartillos y rotomartillos combinados Hilti son usados en todo el mundo. Incontables usuarios ponen nuestras herramientas a la prueba todos los días, en condiciones desgastantes. Todos se impresionan por la fuerza del mecanismo precursor electroneumático de Hilti. Pero aparte de la performance y versatilidad de las herramientas, todos ellos se impresionan por su confiabilidad.



Consumibles que duran.

Las brocas Hilti TE-YX no paran por nada. Ni por las barras de refuerzo más resistentes. El diseño de la sólida cabeza de carburo, con punta hélice de cuatro espirales cortantes ayudan a prevenir atascamientos, aumentando la vida útil de la broca. El indicador de compatibilidad con huecos de anclajes también es nuevo -los huecos perforados tienen la precisión requerida siempre y cuando la marca de desgaste en la cabeza están visibles

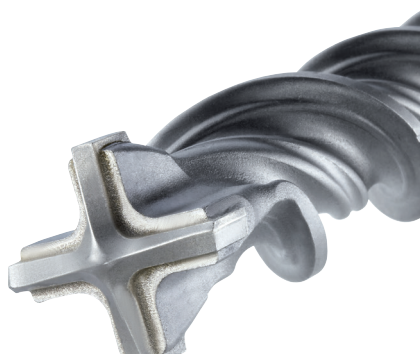

SERVICIO EXCEPCIONAL PARA PRODUCTO DE POR VIDA. El paquete único de servicios para los que desean poseer sus herramientas.

Costo cero por hasta tres años

No tendrás de preocuparse con costos de reparación por **36 meses*** desde la fecha de la compra. Eso incluye costos de mano de obra, piezas dañadas y piezas sujetas a desgaste, servicios cuando indicados por el indicador de servicios en la herramienta, chequeo funcional - ajustes y chequeos de seguridad.

* La duración del servicios costo cero puede variar según la herramienta y el país de compra. Favor contacta a tu distribuidor local para mayor información.

HILTI	3 Años
SERVICIO DE POR VIDA	COSTO CERO
De por vida	De por vida
COSTO LIMITE REPARACIÓN	GARANTÍA DE FABRICACIÓN



Costo limite de reparación de por vida.

Al final de los hasta tres años de costo cero, pagas un monto máximo fijo. Claro, si el costo de reparación for menor que este limite, debes pagar apenas el costo real de reparación - por toda la vida útil de tu herramienta Hilti. Mas allá de esto, como una confirmación adicional de la calidad Hilti, cualquier daño de herramienta dentro de los tres primeros meses después de cualquier reparación pagada será reparada sin costo, así como en los primeros hasta tres años de período costo cero.

HILTI	3 Años
SERVICIO DE POR VIDA	COSTO CERO
De por vida	De por vida
COSTO LIMITE REPARACIÓN	GARANTÍA DE FABRICACIÓN

Garantía de fabricación de por vida

Reparaciones o remplazos Hilti, sin costos, a todas las herramientas que sufren daños o defectos de fabricaciones - por toda la vida útil del producto.



HILTI	3 Años
SERVICIO DE POR VIDA	COSTO CERO
De por vida	De por vida
COSTO LIMITE REPARACIÓN	GARANTÍA DE FABRICACIÓN



Costo total de propiedad. Inversión inicial, para ahorrar en el total

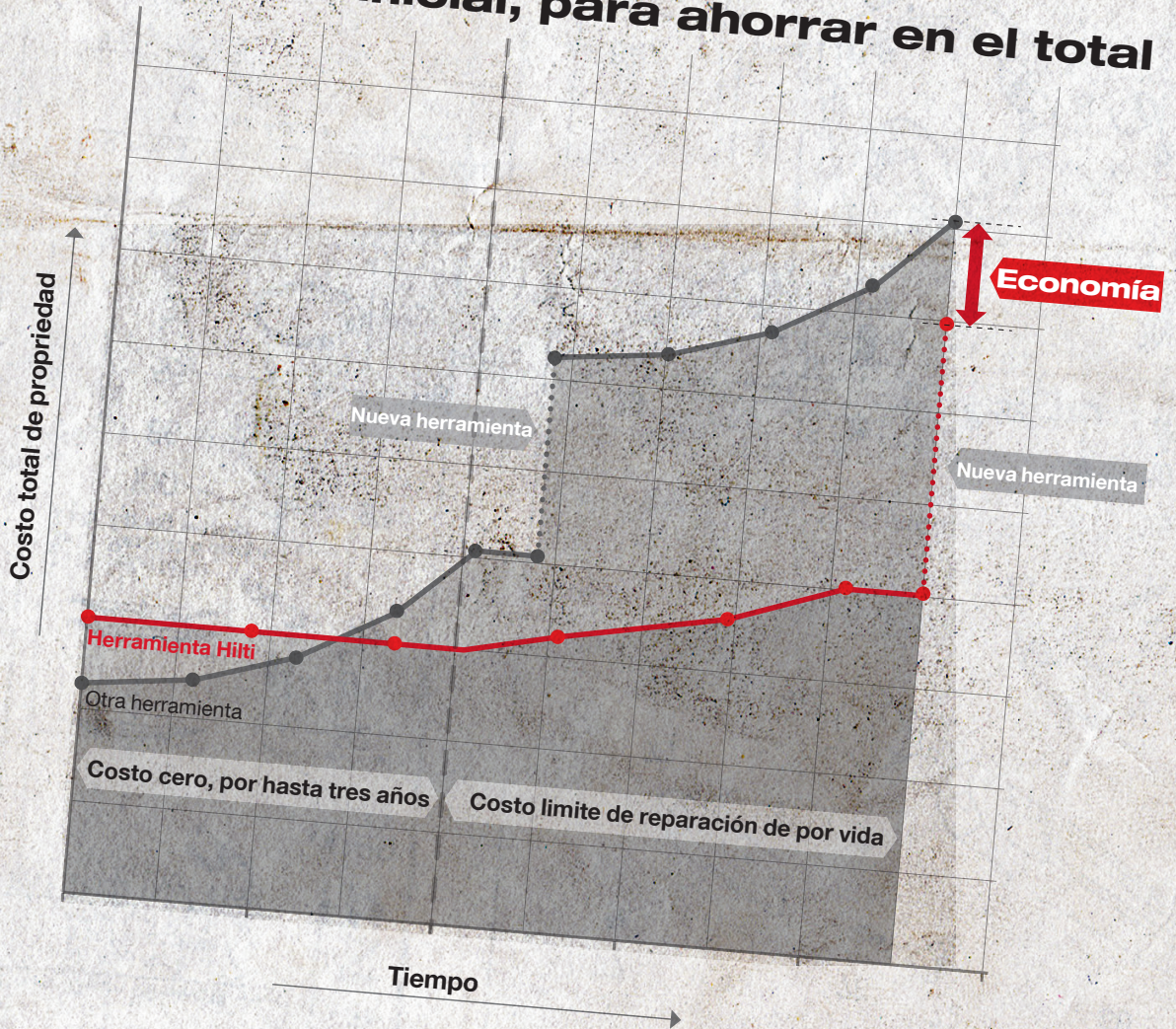

Servicios excepcionales para producto de por vida. Servicio de por vida Hilti.

Nuestro servicios son la grasa que mantiene su herramienta Hilti funcionando suavemente. Y gracias a décadas de experiencia, Hilti tiene toda la expertise necesaria para desarrollar y construir los más robustos y confiables herramientas y accesorios en el mercado. Diseño robusto, testes intensivos y el uso de componentes de altas calidad permiten a las herramientas Hilti lograr un mayor ciclo de servicios y una vida útil más larga.

Servicios Hilti

Nuestras herramientas duran. Nuestros servicios, aún más.

HILTI

Ahorro de costos sobre la vida útil de la herramienta

Menos tiempo de inactividad por reparaciones

Diferenciación técnica en la forma de características como los motores SR sin escobillas y concepto único de multi-cámaras de lubricación aumentan la confiabilidad de las herramientas y los intervalos de servicios, resultando en menos tiempo de inactividad y menos reparaciones.

Más larga vida útil de la herramienta, menos costos de reparaciones

Herramientas Hilti alcanzan una vida útil significativamente más larga y, por lo tanto, reduce drásticamente los costos sobre el período total de uso.

Bajos costos de reparación, garantizados por toda la vida útil de la herramienta

En el caso de daño o necesidad de auxilio técnico, Hilti garantiza la asistencia rápida y de alta calidad, y costo límites de reparaciones de por vida. Gracias al servicio de por vida Hilti, reparaciones tienen costo cero por hasta tres años desde la fecha de compra.

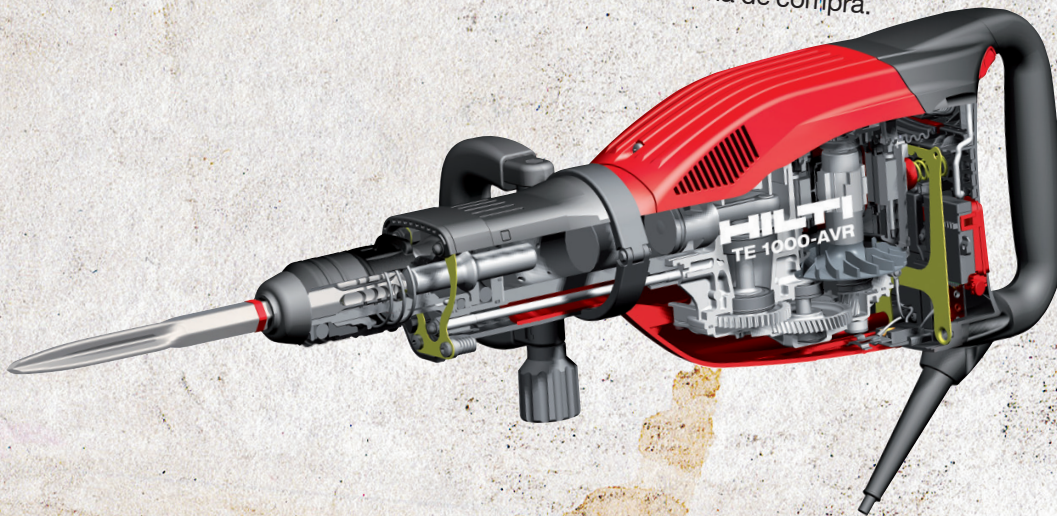

Martillo Combinado Hilti

UN HOMBRE. UNA HERRAMIENTA.

Los Martillos Combinados Hilti son el resultado de casi 50 años de experiencia en investigación, desarrollo y producción en nuestras propias dependencias. Nos enorgullecemos de conocer las necesidades de los usuarios finales de nuestros productos, mientras al mismo tiempo incorporamos conocimiento tecnológico y proporcionamos un nivel de calidad notable. Con Hilti puedes elegir entre una serie de servicios diseñados para darte tranquilidad mientras te aseguran el menor costo a lo largo de la vida útil de la herramienta.



Simplemente mejor fabricadas.

Nuestro objetivo es entregar el mejor desempeño mientras minimizamos el peso de la herramienta. Nuestro distintivo diseño permite trabajar con baja presión de contacto y tener una herramienta mejor balanceada a través de la posición del centro de gravedad cerca del agarre, permitiendo tiempos de trabajo más prolongados. El sistema de lubricación único de dos cámaras y el innovador sistema de enfriamiento, minimizan el ingreso de polvo a la herramienta mientras que la mantienen a temperatura óptima de trabajo, maximizando así la potencia y vida útil del producto. Los sistemas de Martillos Combinados usan piezas prácticamente libres de desgaste y de alta calidad, asegurando la mayor confiabilidad y entregando el mejor desempeño en su clase en cualquier trabajo.

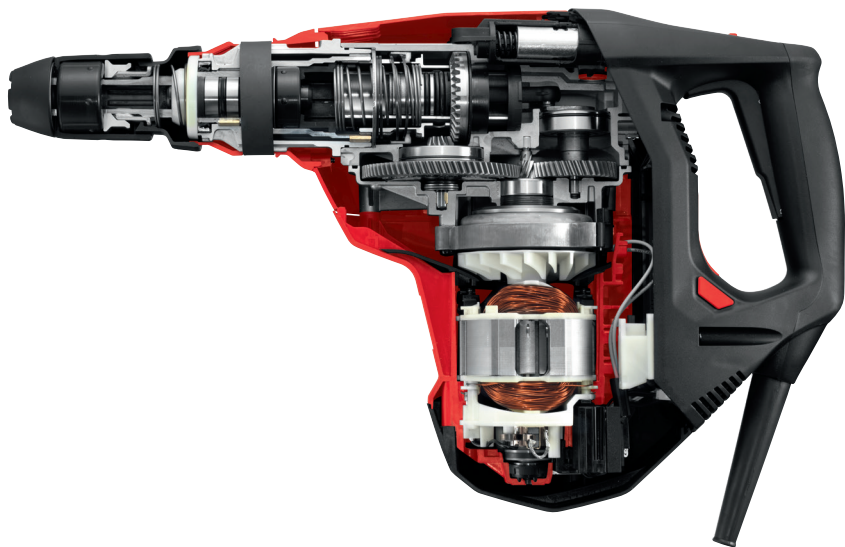



Seguridad es productividad

Los sistemas de seguridad de los Martillos Combinados Hilti junto con nuestro compromiso de "Hecho para durar", entregan la menor tasa de fallas y los mayores intervalos de trabajo entre mantenencias. Para el profesional altamente demandante en obra, también como para su contraparte en oficina, estos beneficios añaden alta productividad y ahorro de costos a lo largo de la vida del producto.



Control Activo de Torque
Mayor seguridad gracias al embriague electrónico

Mayor seguridad gracias al embriague electrónico.
Sensores detectan rotación repentina y descontrolada de la herramienta, como cuando se atora una broca. Los engranajes y el motor se desacoplan automáticamente en fracción de segundo. La herramienta se desconecta por sí misma.



Reducción Activa de Vibraciones





Reduce hasta 2/3 de la vibración
AVR entrega efectiva protección contra las consecuencias de la constante exposición a vibraciones. Como la herramienta es menos cansadora al trabajar también incrementa la productividad diaria y permite tiempos de trabajo más largos.







Sistema de Remoción de Polvo
Poniendo fin al polvo

El polvo no sólo acorta la vida útil de la herramienta y sus accesorios como brocas y cinceles, también tiene un efecto negativo en el desempeño de la herramienta y la productividad del operario. Los sistemas DRS de Hilti son capaces de reducir hasta el 99% del polvo.

Selector de herramientas para Rotomartillos (Perforaciones para anclajes/ Perforaciones pasantes)

3/16"	1/4"	5/16"	3/8"	1/2"	9/16"	5/8"	11/16"	3/4"	7/8"	1"	1-1/8"	1-1/4"	1-3/8"	1-1/2"	1-9/16"	1-3/4"	2"	2-1/2"	2-5/8"	Función cincelado ligero	Hormigón altamente reforzado	Hormigón Granito sólido	Ladrillos huecos	Relación perforación/ cincelado	Peso (Kg)	Beneficios	Tipos de Conexión	Herramienta
																								2,7 Kg		SDS plus	TE 2 	
																								3,4 Kg	DRS	SDS plus	TE 7 	
																								3,1 Kg	DRS	SDS plus	TE 7-C 	
																								4 Kg	AVR	SDS plus	TE 30 	

= óptimo
 = posible
  Sistema de remoción de polvo
  Control activo de torque
  Protección sistema a batería
 = 50% perforación
 = 50% cincelado
  Reducción activa de la vibración



Taladro UD 16



Ventajas y aplicaciones

- Taladros en acero y chapa metálica
- Taladros en madera con brocas salomónicas, brocas de paleta y brocas de Forstner
- Diferentes tareas de atornillado
- Peso ligero para una comodidad de trabajo exclusiva
- Engranaje de gran diámetro, para una mayor vida útil

Información técnica	
Tipo de mandril	Mandril de 3 mordazas, 1,5 - 13 mm
Velocidad en vacío - rango	0 - 2500 rpm
Clase de protección	Clase II (doble aislamiento) según EN
Dimensiones (L x An x Al)	342 x 86 x 205 mm
Peso	2.6 kg
Rango de fijación de mandril	2 - 13 mm
Torque de apriete para cambio de mandril	120 Nm
Velocidad de rotación	Velocidad 1: 900 rpm; Velocidad 2: 2500 rpm
Valor de vibración triaxial para atornillado sin impacto (ah)	2.5 m/s ²
Freno de motor	No

Referencia de Pedido	Contenido del paquete	Cantidad del embalaje	Número de ítem
Taladro UD 16 230V	1x Taladro UD 16 230V, 1x Maletín	1 un	211977

Taladro UD 30



Ventajas y aplicaciones

- Perforación en acero y láminas de metal
- Perforación en madera con brocas escalonadas, brocas de paleta y brocas de Forstner
- Diferentes aplicaciones de atornillado
- Peso ligero para una comodidad de trabajo única
- Opción de mandril sin llave con bloqueo de husillo o de mandril con llave

Información técnica	
Tipo de mandril	Mandril de 3 mordazas, 1,5 - 13 mm
Clase de protección	Clase II (doble aislamiento) según EN
Conmutador inversor	Sí
Control de velocidad	Sí
Número de marchas	2
Torque ajustable	No
Velocidad en vacío - rango	0 - 3300 rpm
Dimensiones (L x An x Al)	337 x 86 x 205 mm
Peso	2.4 kg
Rango de fijación de mandril	2 - 13 mm
Torque máx. (entrada)	51 Nm

Referencia de Pedido	Contenido del paquete	Cantidad del embalaje	Número de ítem
Taladro UD 30 230V	1x Taladro UD 30 230V CH, 1x Maletín	1 un	211975
Taladro UD 30 120V	1x Taladro UD 30 120V USA ZKR	1 un	273756



Taladro con percusión UH 700



- Ventajas**
- Perforación con percusión en mampostería y piedra natural
 - Perforación sin percusión en acero y chapa
 - Perforaciones de gran diámetro en madera
 - Engranaje de gran diámetro, para una mayor vida útil
 - Conmutador optimizado para una mayor vida útil en aplicaciones difíciles

Información técnica	
Tipo de mandril	Mandril de 3 mordazas, 1,5 - 13 mm
Torque ajustable	No
Velocidad en vacío - rango	0 - 2500 rpm
Clase de protección	Clase I, II (doble aislamiento) según EN
Diámetro de broca punta de carburo	16 mm
Dimensiones (L x An x Al)	342 x 86 x 205 mm
Peso	2.6 kg
Rango de fijación de mandril	2 - 13 mm
Torque de apriete para cambio de mandril	120 Nm
Velocidad de rotación	Velocidad 1: 900 rpm

Referencia de Pedido	Contenido del paquete	Cantidad del embalaje	Número de ítem
Taladro con percusión UH 700 230V	1x Taladro con percusión UH 700 230V, 1x Pantalla guardapolvo, 1x Maletín	1 un	273742
Taladro con percusión UH 700 120V	1x Taladro con percusión UH 700 120V USA ZKR, 1x Pantalla guardapolvo, 1x Maletín	1 un	273745

Broca pala WDB-S-H (para madera)



Referencia de Pedido	Diametro	Longitud de trabajo	Cantidad del embalaje	Número de ítem
Broca pala WDB-S-H1/4 3/8x6 (3)	3/8 in	100 mm	3 un	2025585
Broca pala WDB-S-H1/4 1/2x6 (3)	1/2 in	100 mm	3 un	2025586
Broca pala WDB-S-H1/4 9/16x6 (3)	9/16 in	100 mm	3 un	2025587
Broca pala WDB-S-H1/4 5/8x6 (3)	5/8 in	100 mm	3 un	2025588
Broca pala WDB-S-H1/4 3/4x6 (3)	3/4 in	100 mm	3 un	2025589
Broca pala WDB-S-H1/4 13/16x6 (3)	13/16 in	100 mm	3 un	2025590
Broca pala WDB-S-H1/4 7/8x6 (3)	7/8 in	100 mm	3 un	2025591
Broca pala WDB-S-H1/4 1x6 (3)	1 in	100 mm	3 un	2025592
Broca pala WDB-S-H1/4 1 1/8x6 (3)	1 1/8 in	100 mm	3 un	2025593
Broca pala WDB-S-H1/4 1 1/4x6 (3)	1 1/4 in	100 mm	3 un	2025594
Broca pala WDB-S-H1/4 1 3/8x6 (3)	1 3/8 in	100 mm	3 un	2025595
Broca pala WDB-S-H1/4 1 1/2x6 (3)	1 1/2 in	100 mm	3 un	2025596

Broca para mampostería TM



Ventajas

- Perforación en mampostería, madera, plástico etc.
- Alta performance y larga vida útil en varias aplicaciones
- Ideal para perforación y perforación con percusión con las Herramientas Hilti UCD

Información técnica

Material base	Mampostería
Modo de trabajo	Perforación con percusión, Solo Perforación

Referencia de Pedido	Diametro	Longitud de trabajo	Cantidad del embalaje	Número de ítem
Broca para mampostería TM 3/16"-4"	3/16 in	2 in	1 un	61465
"Broca para mampostería TM 3/16"-6"	3/16 in	4 in	1 un	61466
Broca para mampostería TM 1/4"-4"	1/4 in	2 in	1 un	61469
Broca para mampostería TM 1/4"-6"	1/4 in	4 in	1 un	61470
Broca para mampostería TM 1/4"X18"	1/4 in	16 in	1 un	61467
Broca para mampostería TM 5/16"-4"	5/16 in	2 in	1 un	61473
Broca para mampostería TM 5/16"-6"	5/16 in	4 in	1 un	61474
Broca para mampostería TM 3/8"-6"	3/8 in	4 in	1 un	61477
Broca para mampostería TM 3/8"-18"	3/8 in	16 in	1 un	61468
Broca para mampostería TM 3/8"-24"	3/8 in	22 in	1 un	61471
Broca para mampostería TM 1/2"-6"	1/2 in	4 in	1 un	61483
Broca para mampostería TM 1/2"-18"	1/2 in	16 in	1 un	61472
Broca para mampostería TM 5/8"-8"	5/8 in	6 in	1 un	62898

Broca helicoidal



Información técnica

Material base	Metal
Modo de trabajo	Solo Perforación

Referencia de Pedido	Diametro	Cantidad del embalaje	Número de ítem
Broca helicoidal HSS 1/16" (12)	1/16 in	12 un	233868
Broca helicoidal HSS 1/8" (12)	1/8 in	12 un	
Broca helicoidal HSS 3/16" (12)	3/16 in	12 un	241356
Broca helicoidal HSS 7/32" (12)	7/32 in	12 un	241361
Broca helicoidal HSS 1/4" (12)	1/4 in	12 un	246474
Broca helicoidal HSS 5/16" (6)	5/16 in	6 un	273328

Broca helicoidal cobalto



Información técnica

Material base	Acero aleado, acero inoxidable, grados endurecidos de acero inoxidable
Modo de trabajo	Solo Perforación

Referencia de Pedido	Diametro	Cantidad del embalaje	Número de ítem
Broca helicoidal HSS COB 1/8" (12)	1/8"	12 un	410610
Broca helicoidal HSS COB 11/64" (12)	11/64"	12 un	410613
Broca helicoidal HSS COB 3/16" (12)	3/16"	12 un	410614
Broca helicoidal HSS COB 1/4" (12)	1/4"	12 un	410618
Broca helicoidal HSS COB 5/16" (6)	5/16"	6 un	410622
Broca helicoidal HSS COB 3/8" (6)	3/8"	6 un	410626
Broca helicoidal HSS COB 7/16" (6)	7/16"	6 un	410630
Broca helicoidal HSS COB 1/2" (6)	1/2"	6 un	410635

Broca escalonada



Información técnica

Material base	Metal
Modo de trabajo	Solo Perforación

Referencia de Pedido	Diametro	Cantidad del embalaje	Número de ítem
Broca escalonada 6 (3/16" TO 1/2")	3/16 a 1/2 in	1 un	283159
Broca escalonada 13 (1/8" to 1/2")	1/8 a 1/2 in	1 un	284643
Broca escalonada 12 (3/16" to 7/8")	3/16 a 7/8 in	1 un	284645
Broca escalonada 12 (7/16" to 1 1/8")	7/16 a 1 1/8 in	1 un	284646

Rotomartillo TE 2



3



Ventajas

- Dos modos de funcionamiento (rotopercusión, rotación)
- Motor resistente con alto índice de carga para máxima fiabilidad
- Mandril de cambio rápido "TE-C" y selector de uso fácil para un alto confort de trabajo
- Interruptor electrónico para una mayor precisión de perforación
- Mango lateral se ajusta fácilmente en 360° por preferencia de uso o por utilización en espacios reducidos
- Botón de bloqueo para uso continuo

Información técnica

Modo de trabajo	Perforación con percusión, Solo Perforación
Peso según procedimiento EPTA 01/2003	2.7 kg
Energía de impacto	1.8 J
Diámetro de perforación óptimo en hormigón	4 - 12 mm
Rango de diámetro de perforación de brocas para taladros	4 - 22 mm
Rango de diámetro de perforación para brocas de metal	3 - 13 mm
Rango de diámetro de perforación para brocas para madera	4 - 20 mm
Tipo de interfaz de mandril	Fijo
Conmutador inversor	Sí

HILTI	3 Años
SERVICIO DE POR VIDA	COSTO CERO
De por vida	De por vida
COSTO LIMITE REPARACION	GARANTIA DE FABRICACION



Referencia de Pedido	Contenido del paquete	Cantidad del embalaje	Número de ítem
TE 2 120V maletín	1x Martillo perforador TE 2 120V, 1x Maletín	1 un	228085
TE 2 120V maletín	1x Martillo perforador TE 2 230V, 1x Maletín	1 un	228090
Martillo perforador TE 2 120V	1x Martillo perforador TE 2 120V, caja de cartón	1 un	383249
Martillo perforador TE 2 230V	1x Martillo perforador TE 2 230V, caja de cartón	1 un	383248



Martillo Perforador TE 7



- Ventajas**
- Diseño ergonómico en forma de "D" que aporta más comodidad para periodos de uso prolongados.
 - Motor robusto de alto rendimiento para una máxima fiabilidad y una larga vida útil
 - Alto rendimiento en una herramienta extremadamente ligera y compacta
 - Perforaciones casi sin polvo con sistema de eliminación de polvo DRS-M
 - Sistema de mandril intercambiable "TE-C Click" para una mayor versatilidad y facilidad de uso
 - Interruptor electrónico para una mayor precisión de perforación

Información técnica	
Modo de trabajo	Perforación con percusión, Solo Perforación
Peso según procedimiento EPTA 01/2003	2.9 kg
Energía de impacto	1.8 J
Diámetro de perforación óptimo en hormigón	6 - 16 mm
Rango de diámetro de perforación de brocas para taladros	5 - 24 mm
Rango de diámetro de perforación para brocas de metal	3 - 13 mm
Rango de diámetro de perforación para brocas para madera	5 - 20 mm
Tipo de interfaz de mandril	Desmontable
Conmutador inversor	Sí

HILTI	3 Años
SERVICIO DE POR VIDA	COSTO CERO
De por vida	De por vida
COSTO LIMITE REPARACION	GARANTIA DE FABRICACION



Referencia de Pedido	Contenido del paquete	Cantidad del embalaje	Número de ítem
Martillo perforador TE 7 120V	1x Martillo perforador TE 7 120V , 1x Maletín	1 un	428639
Martillo perforador TE 7 230V	1x Martillo perforador TE 7 230V , 1x Maletín	1 un	428635

Martillo Perforador TE 7-C



- Ventajas**
- Diseño ergonómico en forma de "D" que aporta más comodidad para periodos de uso prolongados.
 - Motor robusto de alto rendimiento para una máxima fiabilidad y una larga vida útil
 - Alto rendimiento de taladro
 - Perforaciones casi sin polvo con sistema de eliminación de polvo DRS-M
 - Sistema de mandril intercambiable "TE-C Click" para una mayor versatilidad y facilidad de uso
 - Interruptor electrónico para una mayor precisión de perforación

Información técnica	
Modo de trabajo	Perforación con percusión, Solo Perforación, Cincelado, Aplicación de cincel
Peso según procedimiento EPTA 01/2003	3.4 kg
Energía de impacto	2.6 J
Rango de diámetro de perforación de brocas para taladros	4 - 28 mm
Rango de diámetro de perforación para brocas de metal	3 - 13 mm
Rango de diámetro de perforación para brocas para madera	5 - 20 mm
Tipo de interfaz de mandril	Desmontable
Conmutador inversor	Sí
Frecuencia de impacto plena	4020 impactos/minuto

HILTI	3 Años
SERVICIO DE POR VIDA	COSTO CERO
De por vida	De por vida
COSTO LIMITE REPARACION	GARANTIA DE FABRICACION



Referencia de Pedido	Contenido del paquete	Cantidad del embalaje	Número de ítem
Martillo perforador TE 7-C 120V	1x Martillo perforador TE 7-C 120V, 1x Mandril cpl, 1x Maletín	1 un	228061
Martillo perforador TE 7-C 230V	1x Martillo perforador TE 7-C 230V, 1x Mandril cpl, 1x Maletín	1 un	228057

Broca para taladro TE-C (pulgadas)



Ventajas y aplicaciones

- Perforaciones para anclajes metálicos y plásticos
- Geometría optimizada de la punta y doble hélice adaptada para mayor duración
- Brocas con 2 filos de corte con hélice directa para una perforación más rápida y más constante

Información técnica

Material base	Concreto, Ladrillo, Mampostería, Algunas piedras naturales
Tipo de herramienta	Todas las herramientas con conexión TE-C (SDS plus)
Modo de trabajo	Perforación con percusión Solo Perforación



Referencia de Pedido	Diametro	Longitud	Cantidad del embalaje	Número de ítem
Broca para taladro TE-C 5/32"-6"	3/16 in	6 in	1 un	2037969
Broca para taladro TE-C 3/16"-4"	3/16 in	4 in	1 un	2038070
Broca para taladro TE-C 3/16"-6"	3/16 in	6 in	1 un	2038071
Broca para taladro TE-C 1/4"-4"	1/4 in	4 in	1 un	2038072
Broca para taladro TE-C 1/4"-6"	1/4 in	1/4 in	1 un	2038073
Broca para taladro TE-C 5/16"-6"	5/16 in	6 in	1 un	2038074
Broca para taladro TE-C 5/16"-12"	5/16 in	12 in	1 un	2038075
Broca para taladro TE-C 3/8"-6"	3/8 in	6 in	1 un	2038076
Broca para taladro TE-C 3/8"-12"	3/8 in	12 in	1 un	2038077
Broca para taladro TE-C 7/16"-6"	7/16 in	6 in	1 un	2038078
Broca para taladro TE-C 7/16"-12"	7/16 in	12 in	1 un	2038079
Broca para taladro TE-C 1/2"-6"	1/2 in	6 in	1 un	2038080
Broca para taladro TE-C 1/2"-12"	1/2 in	12 in	1 un	2038082
Broca para taladro TE-C 1/2"-18"	9/16 in	18 in	1 un	2038083
Broca para taladro TE-C 9/16"-6"	9/16 in	6 in	1 un	2038084
Broca para taladro TE-C 9/16"-12"	9/16 in	12 in	1 un	2038085
Broca para taladro TE-C 5/8"-8"	5/8 in	8 in	1 un	2038086
Broca para taladro TE-C 5/8"-12"	5/8 in	8 in	1 un	2038087
Broca para taladro TE-C 5/8"-18"	5/8 in	18 in	1 un	2038088
Broca para taladro TE-C 3/4"-8"	3/4 in	8 in	1 un	355326
Broca para taladro TE-C 3/4"-12"	3/4 in	12 in	1 un	355327
Broca para taladro TE-C 27/32"-10"	7/8 in	10 in	1 un	355328
Broca para taladro TE-C 7/8"-10"	7/8 in	10 in	1 un	355329

Broca para taladro TE-C (pulgadas - multi-packs)



Ventajas

- Perforaciones para anclajes metálicos y plásticos
- Geometría optimizada de la punta y doble hélice adaptada para mayor duración
- Brocas con 2 filos de corte con hélice directa para una perforación más rápida y más constante

Información técnica

Base material	Concreto, Ladrillo, Mampostería, Algunas piedras naturales
Tipo de herramienta	Todas las herramientas con conexión TE-C (SDS plus)
Modo de trabajo	Perforación con percusión Solo Perforación

Referencia de Pedido	Diametro	Longitud	Cantidad del embalaje	Número de ítem
Broca para taladro TE-C 5/32"-6" MP8*	5/32 in	6 in	8 un	2038089
Broca para taladro TE-C 3/16"-4" MP8*	3/16 in	4 in	8 un	2038090
Broca para taladro TE-C 3/16"-6" MP8*	3/16 in	6 in	8 un	2038091
Broca para taladro TE-C 1/4"-4" MP8*	1/4 in	4 in	8 un	2038092
Broca para taladro TE-C 1/4"-6" MP8*	1/4 in	6 in	8 un	2038093
Broca para taladro TE-C 3/8"-6" MP8*	3/8 in	6 in	8 un	2038094
Broca para taladro TE-C 1/2"-6" MP8*	1/2 in	6 in	8 un	2038095
Broca para taladro TE-C 5/32"-6" MP32*	5/32 in	6 in	32 un	2038096
Broca para taladro TE-C 3/16"-4" MP32*	3/16 in	4 in	32 un	2038097
Broca para taladro TE-C 3/16"-6" MP32*	3/16 in	6 in	32 un	2038098
Broca para taladro TE-C 1/4"-4" MP32*	1/4 in	4 in	32 un	2038099
Broca para taladro TE-C 1/4"-6" MP32*	1/4 in	6 in	32 un	2038100
Broca para taladro TE-C 3/8"-6" MP32*	3/8 in	6 in	32 un	2038101
Broca para taladro TE-C 1/2"-6" MP32*	1/2 in	6 in	32 un	2038102

* Consulte tu vendedor Hilti como ahorrar dinero comprando multi-packs
Visite nuestro sitio web: www.hilti.com

Broca para taladro TE-C (milimétricas)



1+1=3
The Hilti Power Effect
Total Performance.



SDS plus

Ventajas

- Perforaciones para anclajes metálicos y plásticos
- Geometría optimizada de la punta y doble hélice adaptada para mayor duración
- Brocas con 2 filos de corte con hélice directa para una perforación más rápida y más constante

Información técnica

Base material	Concreto, Ladrillo, Mampostería, Algunas piedras naturales
Tipo de herramienta	Todas las herramientas con conexión TE-C (SDS plus)
Modo de trabajo	Perforación con percusión Solo Perforación

Referencia de Pedido	Diametro	Longitud	Cantidad del embalaje	Número de ítem
Broca para taladro TE-C 5/11	5 mm	11 mm	1 un	2037003
Broca para taladro TE-C 6/11	6 mm	11 mm	1 un	2037007
Broca para taladro TE-C 6/16	6 mm	16 mm	1 un	2037008
Broca para taladro TE-C 8/16	8 mm	16 mm	1 un	2037017
Broca para taladro TE-C 10/16	10 mm	16 mm	1 un	2037022
Broca para taladro TE-C 12/16	12 mm	16 mm	1 un	2037029

Broca para taladro TE-C (multi-packs milimétricos)



1+1=3
The Hilti Power Effect
Total Performance.



SDS plus

Ventajas y aplicaciones

- Perforaciones para anclajes metálicos y plásticos
- Geometría optimizada de la punta y doble hélice adaptada para mayor duración
- Brocas con 2 filos de corte con hélice directa para una perforación más rápida y más constante

Información técnica

Base material	Todas las herramientas con conexión TE-C (SDS plus)
Tipo de herramienta	Todas las herramientas con conexión TE-C (SDS plus)
Modo de trabajo	Perforación con percusión Solo Perforación

Referencia de Pedido	Diametro	Longitud	Cantidad del embalaje	Número de ítem
Broca para taladro TE-C 6/16 MP8*	6 mm	16 mm	8 un	2037053
Broca para taladro TE-C 6/11 MP8*	6 mm	11 mm	8 un	2037056
Broca para taladro TE-C 6/16 MP8*	6 mm	16 mm	8 un	2037057
Broca para taladro TE-C 8/16 MP8*	8 mm	16 mm	8 un	2037064
Broca para taladro TE-C 10/16 MP8*	10 mm	16 mm	8 un	2037068
Broca para taladro TE-C 12/16 MP8*	12 mm	12 mm	8 un	2037072
Broca para taladro TE-C 5/11 MP16*	5 mm	11 mm	16 un	2037083
Broca para taladro TE-C 6/11 MP16*	6 mm	11 mm	16 un	2037085
Broca para taladro TE-C 6/16 MP16*	6 mm	16 mm	16 un	2037086
Broca para taladro TE-C 8/16 MP16*	8 mm	16 mm	16 un	2037091
Broca para taladro TE-C 10/16 MP16*	10 mm	16 mm	16 un	2037094
Broca para taladro TE-C 12/16 MP16*	12 mm	16 mm	16 un	2037097
Broca para taladro TE-C 16/21 MP16*	16 mm	21 mm	16 un	2037104
Broca para taladro TE-C 5/11 MP32*	5 mm	11 mm	32 un	2037106
Broca para taladro TE-C 6/11 MP32*	6 mm	11 mm	32 un	2037108
Broca para taladro TE-C 6/16 MP32*	6 mm	16 mm	32 un	2037109
Broca para taladro TE-C 8/16 MP32*	8 mm	16 mm	32 un	2037112
Broca para taladro TE-C 10/16 MP32*	10 mm	16 mm	32 un	2037114
Broca para taladro TE-C 10/21 MP32*	10 mm	21 mm	32 un	2037115
Broca para taladro TE-C 12/16 MP32*	12 mm	16 mm	32 un	2037116
Broca para taladro TE-C 5/11 MP50*	5 mm	11 mm	50 un	2037118
Broca para taladro TE-C 6/11 MP50*	6 mm	11 mm	50 un	2037119
Broca para taladro TE-C 6/16 MP50*	6 mm	16 mm	50 un	2037120
Broca para taladro TE-C 8/16 MP50*	8 mm	16 mm	50 un	2037121
Broca para taladro TE-C 10/16 MP50*	10 mm	16 mm	50 un	2037122
Broca para taladro TE-C 12/16 MP50*	12 mm	16 mm	50 un	2037123

* Consulte tu vendedor Hilti como ahorrar dinero comprando multi-packs

Broca para taladro TE-CX (pulgadas)



Ventajas y aplicaciones

- Perforaciones para anclajes metálicos en concreto reforzado y no reforzado
- Perforaciones para colocación de fierros de construcción a posteriori
- Cabeza de carburo con punta hélice de 4 espirales (innovadora geometría X) para un rápido desalojo del material
- Un 30 % más de vida útil que otras brocas
- Cada uno de los cuatro filos de corte a lo largo de la broca, proveen una excelente remoción de polvo.

Información técnica

Material base	Concreto reforzado, Concreto, Ladrillo, Mampostería
Tipo de herramienta	Todas las herramientas con conexión TE-C (SDS plus)

Referencia de Pedido	Diametro	Longitud	Cantidad del embalaje	Número de ítem
Broca para taladro TE-CX 3/16"-4"	3/16 in	4 in	1 un	434994
Broca para taladro TE-CX 3/16"-6"	3/16 in	6 in	1 un	434995
Broca para taladro TE-CX 3/16"-8"	3/16 in	8 in	1 un	434996
Broca para taladro TE-CX 3/16"-12"	3/16 in	12 in	1 un	434997
Broca para taladro TE-CX 3/16"-16"	3/16 in	16 in	1 un	434998
Broca para taladro TE-CX 1/4"-4"	1/4 in	4 in	1 un	434999
Broca para taladro TE-CX 1/4"-6"	1/4 in	6 in	1 un	435000
Broca para taladro TE-CX 1/4"-8"	1/4 in	8 in	1 un	435001
Broca para taladro TE-CX 1/4"-12"	1/4 in	12 in	1 un	435002
Broca para taladro TE-CX 5/16"-12"	5/16 in	12 in	1 un	435004
Broca para taladro TE-CX 5/16"-18"	5/16 in	18 in	1 un	435005
Broca para taladro TE-CX 5/16"-6"	5/16 in	6 in	1 un	435003
Broca para taladro TE-CX 3/8"-12"	3/8 in	12 in	1 un	435007
Broca para taladro TE-CX 3/8"-18"	3/8 in	18 in	1 un	435008
Broca para taladro TE-CX 3/8"-24"	3/8 in	24 in	1 un	435009
Broca para taladro TE-CX 7/16"-6"	7/16 in	6 in	1 un	435010
Broca para taladro TE-CX 7/16" - 12"	7/16 in	12 in	1 un	2046400
Broca para taladro TE-CX 7/16"-18"	7/16 in	18 in	1 un	435011
Broca para taladro TE-CX 1/2"-6"	1/2 in	6 in	1 un	435012
Broca para taladro TE-CX 1/2"-12"	1/2 in	12 in	1 un	435013
Broca para taladro TE-CX 1/2"-18"	1/2 in	18 in	1 un	435014
Broca para taladro TE-CX 9/16"-6"	9/16 in	6 in	1 un	435015
Broca para taladro TE-CX 9/16"-12"	9/16 in	12 in	1 un	435016
Broca para taladro TE-CX 9/16"-18"	9/16 in	18 in	1 un	435017
Broca para taladro TE-CX 5/8"-8"	5/8 in	8 in	1 un	435018
Broca para taladro TE-CX 5/8"-12"	5/8 in	12 in	1 un	435019
Broca para taladro TE-CX 5/8"-18"	5/8 in	18 in	1 un	435020
Broca para taladro TE-CX 11/16"-12"	11/16 in	12 in	1 un	426821
Broca para taladro TE-CX 11/16"-18"	11/16 in	18 in	1 un	426822
Broca para taladro TE-CX 3/4"-8"	3/4 in	8 in	1 un	426823
Broca para taladro TE-CX 3/4"-12"	3/4 in	12 in	1 un	426824
Broca para taladro TE-CX 3/4"-18"	3/4 in	18 in	1 un	426825
Broca para taladro TE-CX 13/16"-18"	13/16 in	18 in	1 un	426826
Broca para taladro TE-CX 27/32"-10"	27/32 in	10 in	1 un	426827
Broca para taladro TE-CX 27/32"-18"	27/32 in	18 in	1 un	426828
Broca para taladro TE-CX 7/8"-10"	7/8 in	10 in	1 un	426829
Broca para taladro TE-CX 7/8"-18"	7/8 in	18 in	1 un	426830
Broca para taladro TE-CX 26/27, 1"-10"	1 in	10 in	1 un	421979
Broca para taladro TE-CX 26/48, 1"-18"	1 in	18 in	1 un	421980
Broca para taladro TE-CX 1"-27"	1 in	27 in	1 un	427818



Broca para taladro TE-CX (multi-packs pulgadas)



1+1=3
The Hilti Power Effect
with better drilling performance.
Total Performance.



Ventajas y aplicaciones

- Perforaciones para anclajes metálicos en concreto reforzado y no reforzado
- Perforaciones para colocación de hierros de construcción a posteriori
- Cabeza de carburo con punta hélice de 4 espirales (innovadora geometría X) para un rápido desalojo del material
- Un 30 % más de vida útil que otras brocas
- Cada uno de los cuatro filos de corte a lo largo de la broca, proveen una excelente remoción de polvo.

Información técnica

Base material	Concreto reforzado, Concreto, Ladrillo, Mampostería
Tipo de herramienta	Todas las herramientas con conexión TE-C (SDS plus)

Referencia de Pedido	Diametro	Longitud	Cantidad del embalaje	Número de ítem
Broca para taladro TE-CX 3/16"-4" MP8	3/16"	4"	8 un	2025902
Broca para taladro TE-CX 3/16"-6" MP8	3/16"	6"	8 un	2025903
Broca para taladro TE-CX 3/16"-8" MP8	3/16"	8"	8 un	2025904
Broca para taladro TE-CX 1/4"-4" MP8	1/4"	4"	8 un	2025905
Broca para taladro TE-CX 1/4"-6" MP8	1/4"	6"	8 un	2025906
Broca para taladro TE-CX 5/16"-6" MP8	5/16"	6"	8 un	2025908
Broca para taladro TE-CX 3/8"-6" MP8	3/8"	6"	8 un	2025909
Broca para taladro TE-CX 1/2"-6" MP8	1/2"	6"	8 un	2025920
Broca para taladro TE-CX 5/8"-8" MP8	5/8"	8"	8 un	2025921
Broca para taladro TE-CX 3/16"-4" MP32	3/16"	4"	32 un	2025922
Broca para taladro TE-CX 3/16"-6" MP32	3/16"	6"	32 un	2025923
Broca para taladro TE-CX 1/4"-4" MP32	1/4"	4"	32 un	2025924
Broca para taladro TE-CX 1/4"-6" MP32	1/4"	6"	32 un	2025925
Broca para taladro TE-CX 3/8"-6" MP32	3/8"	6"	32 un	2025926
Broca para taladro TE-CX 1/2"-6" MP32	1/2"	6"	32 un	2025927

* Consulte tu vendedor Hilti como ahorrar dinero comprando multi-packs

Broca para taladro TE-CX (sets)



1+1=3
The Hilti Power Effect
with better drilling performance.
Total Performance.



Ventajas y aplicaciones

- Perforaciones para anclajes metálicos en concreto reforzado y no reforzado
- Perforaciones para colocación de hierros de construcción a posteriori
- Cabeza de carburo con punta hélice de 4 espirales (innovadora geometría X) para un rápido desalojo del material
- Un 30 % más de vida útil que otras brocas
- Cada uno de los cuatro filos de corte a lo largo de la broca, proveen una excelente remoción de polvo.

Información técnica

Material base	Concreto reforzado, Concreto, Ladrillo, Mampostería
Tipo de herramienta	Todas las herramientas con conexión TE-C (SDS plus)

Referencia de Pedido	Contenido del paquete	Cantidad del embalaje	Número de ítem
Broca para taladro TE-CX M4 GC juego	1x Broca para taladro TE-CX 3/16"-6", 1x Broca para taladro TE-CX 1/4"-6", 1x Broca para taladro TE-CX 5/16"-6", 1x Broca para taladro TE-CX 3/8"-6", 1x Broca para taladro TE-CX 1/2"-6", 1x Broca para taladro TE-CX 5/8"-8"	6 un	435021
Broca para taladro TE-CX M5 SD juego	1x Broca para taladro TE-CX 3/16"-6", 1x Broca para taladro TE-CX 1/4"-4", 1x Broca para taladro TE-CX 1/4"-6", 1x Broca para taladro TE-CX 3/8"-6", 1x Broca para taladro TE-CX 1/2"-6", 1x Broca para taladro TE-CX 5/16"-6"	6 un	435022
Broca para taladro TE-CX M6 U juego	2x Broca para taladro TE-CX 1/4"-6", 2x Broca para taladro TE-CX 3/8"-6", 2x Broca para taladro TE-CX 1/2"-6"	6 un	435023

* Consulte tu vendedor Hilti como ahorrar dinero comprando multi-packs

Broca para taladro TE-CX (milimétricos)



Ventajas y aplicaciones

- Perforaciones para anclajes metálicos en concreto reforzado y no reforzado
- Perforaciones para colocación de fierros de construcción a posteriori
- Cabeza de carburo con punta hélice de 4 espirales (innovadora geometría X) para un rápido desalojo del material
- Un 30 % más de vida útil que otras brocas
- Cada uno de los cuatro filos de corte a lo largo de la broca, proveen una excelente remoción de polvo.

Información técnica

Material base	Concreto reforzado, Concreto, Ladrillo, Mampostería
Tipo de herramienta	Todas las herramientas con conexión TE-C (SDS plus)



Referencia de Pedido	Diametro	Longitud	Cantidad del embalaje	Número de ítem
Broca para taladro TE-CX 6/17	6 mm	17 mm	1 un	433789
Broca para taladro TE-CX 6/51	6 mm	51 mm	1 un	409173
Broca para taladro TE-CX 7/17	7 mm	17 mm	1 un	409174
Broca para taladro TE-CX 8/12	8 mm	12 mm	1 un	409175
Broca para taladro TE-CX 8/17	8 mm	17 mm	1 un	409176
Broca para taladro TE-CX 8/22	8 mm	22 mm	1 un	409177
Broca para taladro TE-CX 8/27	8 mm	27 mm	1 un	409178
Broca para taladro TE-CX 8/32	8 mm	32 mm	1 un	409179
Broca para taladro TE-CX 8/37	8 mm	37 mm	1 un	409180
Broca para taladro TE-CX 8/47	8 mm	47 mm	1 un	409181
Broca para taladro TE-CX 8/61	8 mm	61 mm	1 un	409182
Broca para taladro TE-CX 8,5/17	8.5 mm	17 mm	1 un	409183
Broca para taladro TE-CX 8,5/22	8.5 mm	22 mm	1 un	409184
Broca para taladro TE-CX 9/17	9 mm	17 mm	1 un	409185
Broca para taladro TE-CX 9/22	9 mm	22 mm	1 un	409186
Broca para taladro TE-CX 10/12	10 mm	12 mm	1 un	409187
Broca para taladro TE-CX 10/17	10 mm	17 mm	1 un	409188
Broca para taladro TE-CX 10/22	10 mm	22 mm	1 un	409189
Broca para taladro TE-CX 10/27	10 mm	27 mm	1 un	409190
Broca para taladro TE-CX 10/37	10 mm	37 mm	1 un	409191
Broca para taladro TE-CX 10/47	10 mm	47 mm	1 un	409192
Broca para taladro TE-CX 10/61	10 mm	61 mm	1 un	409193
Broca para taladro TE-CX 10,5/17	10.5 mm	17 mm	1 un	409194
Broca para taladro TE-CX 11/22	11 mm	22 mm	1 un	409195
Broca para taladro TE-CX 12/12	12 mm	22 mm	1 un	409196
Broca para taladro TE-CX 12/17	12 mm	17 mm	1 un	409197
Broca para taladro TE-CX 12/22	12 mm	22 mm	1 un	409198
Broca para taladro TE-CX 12/27	12 mm	27 mm	1 un	409199
Broca para taladro TE-CX 12/37	12 mm	37 mm	1 un	409200
Broca para taladro TE-CX 12/47	12 mm	47 mm	1 un	409201
Broca para taladro TE-CX 12/61	12 mm	47mm	1 un	409202
Broca para taladro TE-CX 12,5/17	12.5 mm	17 mm	1 un	409203
Broca para taladro TE-CX 12,5/22	12.5 mm	22 mm	1 un	409204
Broca para taladro TE-CX 14/17	14 mm	17 mm	1 un	409205
Broca para taladro TE-CX 14/22	14 mm	22 mm	1 un	409206
Broca para taladro TE-CX 14/27	14 mm	27 mm	1 un	409207
Broca para taladro TE-CX 14/37	14 mm	37 mm	1 un	409208
Broca para taladro TE-CX 14/47	14 mm	47 mm	1 un	409209
Broca para taladro TE-CX 14/61	14 mm	61 mm	1 un	409210
Broca para taladro TE-CX 15/17	15 mm	17 mm	1 un	409211
Broca para taladro TE-CX 15/27	15 mm	27 mm	1 un	409212
Broca para taladro TE-CX 15/47	15 mm	47 mm	1 un	409213
Broca para taladro TE-CX 16/17	16 mm	17 mm	1 un	409214
Broca para taladro TE-CX 16/22	16 mm	22 mm	1 un	409215
Broca para taladro TE-CX 16/27	16 mm	27 mm	1 un	409216
Broca para taladro TE-CX 16/47	16 mm	47 mm	1 un	409217
Broca para taladro TE-CX 20/22	20 mm	22 mm	1 un	421963
Broca para taladro TE-CX 20/32	20 mm	32 mm	1 un	421965
Broca para taladro TE-CX 20/48	20 mm	48 mm	1 un	421966
Broca para taladro TE-CX 22/27	22 mm	27 mm	1 un	421968
Broca para taladro TE-CX 22/48	22 mm	48 mm	1 un	421969
Broca para taladro TE-CX 28/27	28 mm	27 mm	1 un	421981

Broca para taladro TE-CX (multi-packs milimétricos)



1+1=3
The Hilti Power Multi-Pack
Multi-Use Performance



Ventajas y aplicaciones

- Perforaciones para anclajes metálicos en concreto reforzado y no reforzado
- Perforaciones para colocación de hierros de construcción a posteriori
- Cabeza de carburo con punta hélice de 4 espirales (innovadora geometría X) para un rápido desalojo del material
- Un 30 % más de vida útil que otras brocas
- Cada uno de los cuatro filos de corte a lo largo de la broca, proveen una excelente remoción de polvo.









Información técnica

Base material	Concreto reforzado, Concreto, Ladrillo, Mampostería
Tipo de herramienta	Todas las herramientas con conexión TE-C (SDS plus)

Referencia de Pedido	Diametro	Longitud	Cantidad del embalaje	Número de ítem
Broca para taladro TE-CX 5/22 MP8*	5 mm	22 mm	8 un	2021993
Broca para taladro TE-CX 5,5/12 MP8*	5.5 mm	12 mm	8 un	2021994
Broca para taladro TE-CX 5,5/15 MP8*	5.5 mm	15 mm	8 un	2021995
Broca para taladro TE-CX 5,5/17 MP8*	5.5 mm	17 mm	8 un	2021996
Broca para taladro TE-CX 6/12 MP8*	6 mm	12 mm	8 un	2021997
Broca para taladro TE-CX 6/17 MP8*	6 mm	17 mm	8 un	2021998
Broca para taladro TE-CX 6/22 MP8*	6 mm	22 mm	8 un	2021999
Broca para taladro TE-CX 6/27 MP8*	6 mm	27 mm	8 un	2022000
Broca para taladro TE-CX 7/17 MP8*	7 mm	17 mm	8 un	2022001
Broca para taladro TE-CX 8/12 MP8*	8 mm	12 mm	8 un	2022002
Broca para taladro TE-CX 8/17 MP8*	8 mm	17 mm	8 un	2022003
Broca para taladro TE-CX 8/22 MP8*	8 mm	22 mm	8 un	2022004
Broca para taladro TE-CX 8/27 MP8*	8 mm	27 mm	8 un	2022005
Broca para taladro TE-CX 8,5/17 MP8*	8.5 mm	17 mm	8 un	2022006
Broca para taladro TE-CX 8,5/22 MP8*	8.5 mm	22 mm	8 un	2022007
Broca para taladro TE-CX 10/17 MP8*	10 mm	17 mm	8 un	2022008
Broca para taladro TE-CX 10/22 MP8*	10 mm	22 mm	8 un	2022009
Broca para taladro TE-CX 10/27 MP8*	10 mm	27 mm	8 un	2022010
Broca para taladro TE-CX 10,5/17 MP8*	10.5 mm	17 mm	8 un	2022011
Broca para taladro TE-CX 12/17 MP8*	12 mm	17 mm	8 un	2022012
Broca para taladro TE-CX 12/22 MP8*	12 mm	22 mm	8 un	2022013
Broca para taladro TE-CX 12/27 MP8*	12 mm	27 mm	8 un	2022014
Broca para taladro TE-CX 12,5/17 MP8*	12.5 mm	17 mm	8 un	2022015
Broca para taladro TE-CX 14/17 MP8*	14 mm	17 mm	8 un	2022016
Broca para taladro TE-CX 14/22 MP8*	14 mm	22 mm	8 un	2022017
Broca para taladro TE-CX 14/27 MP8*	14 mm	27 mm	8 un	2022018
Broca para taladro TE-CX 16/17 MP8*	16 mm	17 mm	8 un	2022019
Broca para taladro TE-CX 16/22 MP8*	16 mm	22 mm	8 un	2022020
Broca para taladro TE-CX 16/27 MP8*	16 mm	27 mm	8 un	2022021
Broca para taladro TE-CX 1/4"-4" MP8*	1/4 in	4 in	8 un	2025905
Broca para taladro TE-CX 1/4"-6" MP8*	1/4 in	6 in	8 un	2025906
Broca para taladro TE-CX 1/4"-8" MP8*	1/4 in	8 in	8 un	2025907
Broca para taladro TE-CX 5/16"-6" MP8*	5/16 in	6 in	8 un	2025908
Broca para taladro TE-CX 3/8"-6" MP8*	3/8 in	6 in	8 un	2025909
Broca para taladro TE-CX 1/2"-6" MP8*	1/2 in	6 in	8 un	2025920

* Consulte tu vendedor Hilti como ahorrar dinero comprando multi-packs

Accesorios para Rotomartillos ligeros

Referencia de Pedido		TE 2	TE 7-C	TE 7	Cantidad del embalaje	Número de ítem
Vástago para insertar TE-C 1/2		■		■	1 un	32220
Mandril de cierre rápido TE 2M/7C/7A/6A Para perforar madera o metal		■		■	1 un	224119
Sistema aspiración de polvo TE DRS-M			■	■	1 un	267769
Mandril angular TE-AC 1 Para perforar en concreto y mampostería				■	1 un	272701
Mandril TE 2-M NG/TE 7-C Para perforar en concreto y mampostería		■		■	1 un	273118
Mandril keyless					1 un	329350
Mandril de cierre rápido Para perforar madera o metal		■		■	1 un	338905
Sistema aspiración de polvo TE-DRS-S Aspirador industrial con potencia nominal de mín. 800 W		■			1 un	340602
Portamandril TE-C-BFH Para adaptar un mandril a la herramienta con conexión TE-C (SDS plus)		■		■	1 un	60459



Martillo perforador TE 30 AVR / TE 30-C-AVR



Ventajas y aplicaciones

- Perforación para anclajes y pasantes en concreto y mampostería, rango de diámetros 4 - 28 mm, rango recomendado 10 - 20 mm (TE 30-AVR)
- Cincelado ligero en ladrillos y bloques, cincelado correctivo y acabado en hormigón (TE 30-C)
- Sistema activo de reducción de la vibración (AVR) para una utilización cómoda y menos cansada
- Taladros en madera y metal con mandril sin llave opcional y brocas cilíndricas de hasta 13 mm de diámetro

Información técnica	
Categoría de peso	3 kg
Control activo de torque	No
Tope de profundidad	Sí
Brocas para taladro percutor (rango de diám. óptimo)	10 - 20 mm
Clase de protección	Doble aislamiento (clase II), Puesta a tierra (clase I)
Dimensiones (L x An x Al)	379 x 93 x 213 mm
Energía de impacto	3.3 J
Frecuencia de impacto plena	4080 impactos/minuto
Fuerza de contacto	80 N
Peso según procedimiento EPTA 01/2003	4.2 kg

HILTI	3 Años
SERVICIO DE POR VIDA	COSTO CERO
De por vida	De por vida
COSTO LIMITE REPARACION	GARANTIA DE FABRICACION

AVR

SDS plus

Referencia de Pedido	Contenido del paquete	Cantidad del embalaje	Número de ítem
Martillo perforador TE 30 120V	1x Martillo perforador TE 30 120V, 1x Fuelle 8mm, 1x Mandril TE-C-KLICK, 1x Maletín	1 un	404254
Martillo perforador TE 30 230V	1x Martillo perforador TE 30 230V, 1x Mandril TE-C-KLICK cpl, 1x Maletín	1 un	402580
Martillo perforador TE 30-C-AVR 120V	1x Martillo perforador TE 30-C-AVR 120V USA/CDN, 1x Fuelle 8mm, 1x Mandril TE-C-KLICK, 1x Maletín	1 un	404277
Martillo perforador TE 30-C-AVR 230V	1x Martillo perforador TE 30-C-AVR 230V, 1x Mandril TE-C-KLICK, 1x Maletín	1 un	404274

Martillo combinado TE 50



Ventajas y aplicaciones

- Perforación con percusión en mampostería, hormigón y piedra natural (diámetro óptimo entre 16 - 25 mm)
- Cincelado ligero en mampostería
- El martillo combinado más ligero con conexión TE-Y (SDS Max)
- Alto rendimiento en una herramienta extremadamente ligera y compacta
- Máxima comodidad para el operario gracias a su diseño ergonómico y perfectamente equilibrado

Información técnica	
Categoría de peso	5 kg
Rendimiento máx. de cincelado	700 cm ³ /min
Velocidad de rotación en 1.ª sin carga	550 rpm
Reducción activa de la vibración	No
Brocas corona de impacto (rango de diámetro óptimo)	45 - 68 mm
Dimensiones (L x An x Al)	462 x 113 x 243 mm
Energía de impacto	5.2 J
Frecuencia de impacto plena	3180 impactos/minuto
Fuerza de contacto	110 N
Peso según procedimiento EPTA 01/2003	5.7 kg

HILTI	3 Años
SERVICIO DE POR VIDA	COSTO CERO
De por vida	De por vida
COSTO LIMITE REPARACION	GARANTIA DE FABRICACION

SDS max

AVR **DRS**

Referencia de Pedido	Contenido del paquete	Cantidad del embalaje	Número de ítem
Martillo combinado TE 50 120V	1x Martillo combinado TE 50 120V, 1x Maletín	1 un	383908
Martillo combinado TE 50 230V	1x Martillo combinado TE 50 230V, 1x Maletín	1 un	383910



3

Martillo combinado TE 60



Ventajas y aplicaciones

- Perforaciones pasantes con las nuevas brocas TE-Y con diámetros de hasta 1 1/2"
- Trabajo de demolición para cargas medias
- Centro de gravedad próximo a la empuñadura principal para obtener un equilibrio perfecto
- Extracción de testigos y cincelado casi sin polvo con el nuevo sistema de aspiración de polvo opcional
- Mayor rendimiento en aplicaciones de extracción de testigos de gran envergadura de hasta 100 mm de diámetro en mampostería y hormigón no armado

Información técnica

Categoría de peso	6 kg
Clase de protección IP	IP 20 (IEC 60529)
Número de marchas	1
Reducción activa de la vibración	No
Peso según procedimiento EPTA 01/2003	6.4 kg
Dimensiones (L x An x Al)	480 x 115 x 274 mm
Energía de impacto	7.3 J
Frecuencia de impacto plena	3300 impactos/minuto
Fuerza de contacto	120 N

HILTI
SERVICIO DE POR VIDA
De por vida
COSTO LIMITE REPARACIÓN

3 Años
COSTO CERO
De por vida
GARANTÍA DE FABRICACIÓN



Referencia de Pedido	Contenido del paquete	Cantidad del embalaje	Número de ítem
Martillo combinado TE 60 120V	1x Martillo combinado TE 60 120V USA, 1x Maletín	1 un	427763
Martillo combinado TE 60 230V	1x Martillo combinado TE 60 230V, 1x Maletín	1 un	427758



Rotomartillo combinado TE 70-ATC/AVR



Ventajas

- Mínima vibración y por lo tanto menor cansancio y mayor productividad del operario gracias al Sistema de Reducción Activa de la Vibración (AVR). El sistema ATC (Control Activo del Torque) desconecta automáticamente la herramienta cuando la broca se atasca, evitando lesiones al operador.
- Mandril mecánico optimizado para lograr la máxima transferencia del torque.
- Centro de gravedad próximo a la empuñadura principal para obtener un equilibrio perfecto.
- Carcasa reforzada con fibra de vidrio para optar resistencia y aumentar la vida útil.

HILTI	3 Años
SERVICIO DE POR VIDA	COSTO CERO
De por vida	De por vida
COSTO LIMITE REPARACION	GARANTIA DE FABRICACION

1+1=3
This tool Power Effect
1. Más potencia
2. Más productividad
3. Más vida útil



Información técnica	
Potencia	1800 W
Voltaje	230 V
Frecuencia de impacto plena	2760 impactos/minuto
Revoluciones bajo carga 1ra velocidad	250 rpm
Revoluciones bajo carga 2da velocidad	360 rpm
Modo de trabajo	Perforación con percusión, solo perforación, cincelado, aplicación de cincel
Peso según procedimiento EPTA 01/2003	9.5 kg
Energía de impacto	11.5 J
Rango óptimo de perforación	7/8" - 1 3/4"
Indicador de servicio	Sí

Referencia de Pedido	Contenido del paquete	Cantidad del embalaje	Número de ítem
Martillo combinado TE 70-AVR 120V*	1x Martillo combinado TE 70-AVR 120V, 1x Maletín	1 un	2063000
Martillo combinado TE 70-AVR 230V*	1x Martillo combinado TE 70-AVR 220V, 1x Maletín	1 un	2063001
Martillo combinado TE 70-ATC/AVR 120V	1x Martillo combinado TE 70-ATC/AVR 120V, 1x Maletín	1 un	2063015
Martillo combinado TE 70-ATC/AVR 220V	1x Martillo combinado TE 70-ATC/AVR 220V, 1x Maletín	1 un	2063016

* No tienen la tecnología ATC



Martillo combinado TE 80-ATC/AVR



- Ventajas**
- Taladro con percusión en hormigón, mampostería y piedra natural con brocas con un diámetro de 12 a 150 mm o de 1/2" a 6"
 - El sistema ATC (Control Activo del Torque) desconecta automáticamente la herramienta cuando la broca se atasca, evitando lesiones al operador.
 - Incomparable velocidad de taladro de 360 r.p.m. para lograr un máximo rendimiento en aplicaciones en serie
 - Mejor relación peso-rendimiento en la gama de 10 kg

Información técnica	
Categoría de peso	10 kg
Clase de protección IP	IP 20 (IEC 60529)
Control activo de torque	Sí
Aprobaciones (globales)	UL/CSA 60745-1 UL/CSA 60745-2-6
Dimensiones (L x An x Al)	550 x 125 x 324 mm
Energía de impacto	11.5 J
Frecuencia de impacto plena	2760 impactos/ minuto
Fuerza de contacto	220 N
Peso según procedimiento EPTA 01/2003	9.7 kg
Velocidad de rotación en 1.º sin carga	360 rpm

HILTI 3 Años
SERVICIO DE POR VIDA
COSTO CERO

De por vida De por vida
COSTO LIMITE REPARACION GARANTIA DE FABRICACION

ATC

AVR



Referencia de Pedido	Contenido del paquete	Cantidad del embalaje	Número de ítem
Martillo combinado TE 80-ATC/AVR 120V	1x Martillo combinado TE 80-ATC/AVR 120V, 1x Maletín	1 un	2063027
Martillo combinado TE 80-ATC/AVR 230V	1x Martillo combinado TE 80-ATC/AVR 230V, 1x Maletín	1 un	2063030

Accesorios para Rotomartillos Combinados

Referencia de Pedido		TE 30	TE 30 AVR	TE 50	TE 60	70-ATC/AVR	80-ATC/AVR	Cantidad del embalaje	Número de ítem
Prolongación de broca TE-FY-E35				■	■	■	■	1 un	1952
Prolongación de broca TE-FY-E60				■	■	■	■	1 un	1953
Prolongación de broca TE-FY-E85				■	■	■	■	1 un	1954
Vástago para insertar TE-FY 3/4			■					1 un	32221
Mandril de cierre rápido		■						1 un	70639
Mandril con llave de cambio rápido		■						1 un	70640
Árbol de accionamiento TE-FY-SD 1		■	■	■	■	■	■	1 un	220693
Porta varilla TE-Y-RD 5/8"						■	■	1 un	220701
Porta varilla TE-Y-RD 3/4"						■	■	1 un	220702
Mandril con llave Para perforar madera o metal		■						1 un	228434
Mandril de cierre rápido TE 16/TE 30 Para perforar madera o metal			■					1 un	282341
Adaptador 15/20A Super Premium								1 un	375973
Adaptador TE-Y-AD				■		■	■	1 un	382390
Sistema aspiración de polvo TE DRS-Y mal				■	■	■	■	1 un	2055718

Broca para taladro TE-Y (pulgadas)



Ventajas

- Perforaciones y pasadas en hormigón y mampostería en las industrias de instalación de sistemas de gasfitería, calefacción y aire acondicionado
- Perforación rápida gracias a una corta transición entre la punta de carburo y la hélice
- Perforación rápida gracias a una transición corta entre la cabeza de la broca y las acanaladuras

Información técnica

Material base	Concreto Mampostería Ladrillo Piedra caliza Algunas piedras naturales Granito
Modo de trabajo	Perforación con percusión Solo Perforación

Referencia de Pedido	Diametro	Longitud	Cantidad del embalaje	Número de ítem
Broca para taladro TE-Y 1/2"-14"	1/2 in	14 in	1 un	428456
Broca para taladro TE-Y 1/2"-22"	1/2 in	22 in	1 un	428457
Broca para taladro TE-Y 5/8"-14"	5/8 in	14 in	1 un	428460
Broca para taladro TE-Y 5/8"-22"	5/8 in	22 in	1 un	428461
Broca para taladro TE-Y 11/16"-22"	11/16 in	22 in	1 un	428462
Broca para taladro TE-Y 3/4"-13"	3/4 in	13 in	1 un	428463
Broca para taladro TE-Y 3/4"-21"	3/4 in	21 in	1 un	428464
Broca para taladro TE-Y 7/8"-21"	7/8 in	21 in	1 un	428469
Broca para taladro TE-Y 1"-13"	1 in	13 in	1 un	428470
Broca para taladro TE-Y 1"-21"	1 in	21 in	1 un	428471
Broca para taladro TE-Y 1 1/8"-15"	1 1/8 in	15 in	1 un	428472
Broca para taladro TE-Y 1 1/8"-23"	1 1/8 in	23 in	1 un	428473
Broca para taladro TE-Y 1 1/4"-15"	1 1/4 in	15 in	1 un	428474
Broca para taladro TE-Y 1 1/4"-23"	1 1/4 in	23 in	1 un	428475
Broca para taladro TE-Y 1 1/2"-23"	1 1/2 in	23 in	1 un	428479
Broca para taladro TE-Y 1 3/4" - 23"	1 3/4 in	23 in	1 un	346629
Broca para taladro TE-Y 2"-23"	2 in	23 in	1 un	346630



Broca para taladro TE-YX (pulgadas)



Ventajas y aplicaciones

- Sellado de juntas en mampostería y hormigón contra la penetración del agua
- Cabezal de metal duro para lograr la máxima durabilidad y una amplia vida útil
- Estrías tratadas con calor para menos desgaste y núcleo dúctil para una mayor solidez

Información técnica

Material base	Concreto reforzado, Concreto, Mampostería, Ladrillo, Piedra caliza
Modo de trabajo	Perforación con percusión Solo Perforación

Referencia de Pedido	Diametro	Longitud	Cantidad del embalaje	Número de ítem
Broca para taladro TE-YX 1/2"-14"	1/2 in	14 in	1 un	206509
Broca para taladro TE-YX 1/2"-22"	1/2 in	22 in	1 un	206510
Broca para taladro TE-YX 9/16"-14"	9/16 in	14 in	1 un	206511
Broca para taladro TE-YX 9/16"-22"	9/16 in	22 in	1 un	206512
Broca para taladro TE-YX 5/8"-14"	5/8 in	14 in	1 un	206513
Broca para taladro TE-YX 5/8"-22"	5/8 in	22 in	1 un	206514
Broca para taladro TE-YX 5/8"-36"	5/8 in	36 in	1 un	206515
Broca para taladro TE-YX 11/16"-13"	11/16 in	13 in	1 un	293469
Broca para taladro TE-YX 11/16"-21"	11/16 in	21 in	1 un	293471
Broca para taladro TE-YX 3/4"-13"	3/4 in	13 in	1 un	293472
Broca para taladro TE-YX 3/4"-21"	3/4 in	21 in	1 un	293473
Broca para taladro TE-YX 3/4"-36"	3/4 in	36 in	1 un	293474
Broca para taladro TE-YX 13/16"-21"	13/16 in	21 in	1 un	293475
Broca para taladro TE-YX 27/32"-13"	27/32 in	13 in	1 un	293476
Broca para taladro TE-YX 27/32"-21"	27/32 in	21 in	1 un	293477
Broca para taladro TE-YX 7/8"-13"	7/8 in	13 in	1 un	293478
Broca para taladro TE-YX 7/8"-21"	7/8 in	21 in	1 un	293479
Broca para taladro TE-YX 1"-21"	1 in	21 in	1 un	293482
Broca para taladro TE-YX 1"-36"	1 in	36 in	1 un	292918
Broca para taladro TE-YX 1 1/8"-13"	1 1/8 in	13 in	1 un	292979
Broca para taladro TE-YX 1 1/8"-21"	1 1/8 in	21 in	1 un	292980
Broca para taladro TE-YX 1 1/8"-36"	1 1/8 in	36 in	1 un	292981
Broca para taladro TE-YX 1 1/4"-15"	1 1/4 in	15 in	1 un	293025
Broca para taladro TE-YX 1 1/4"-23"	1 1/4 in	23 in	1 un	293026
Broca para taladro TE-YX 1 1/4"-36"	1 1/4 in	36 in	1 un	293027
Broca para taladro TE-YX 1 5/16"-23"	1 5/16 in	23 in	1 un	293028
Broca para taladro TE-YX 1 3/8"-23"	1 3/8 in	23 in	1 un	293029
Broca para taladro TE-YX 1 3/8"-36"	1 3/8 in	36 in	1 un	293030
Broca para taladro TE-YX 1 1/2"-15"	1 1/2 in	15 in	1 un	293031
Broca para taladro TE-YX 1 1/2"-23"	1 1/2 in	23 in	1 un	293032

Broca para taladro TE-YX (milimétricas)



Ventajas y aplicaciones

- Sellado de juntas en mampostería y hormigón contra la penetración del agua
- Cabezal de metal duro para lograr la máxima durabilidad y una amplia vida útil
- Estrías tratadas con calor para menos desgaste y núcleo dúctil para una mayor solidez













Información técnica

Material base	Concreto reforzado, Concreto, Mampostería, Ladrillo, Piedra caliza
Modo de trabajo	Perforación con percusión Solo Perforación

Referencia de Pedido	Diametro	Longitud	Cantidad del embalaje	Número de ítem
Broca para taladro TE-YX 12/35	12 mm	35 mm	1 un	206499
Broca para taladro TE-YX 12/55	12 mm	55 mm	1 un	206500
Broca para taladro TE-YX 12/67	12 mm	67 mm	1 un	206501
Broca para taladro TE-YX 14/35	14 mm	35 mm	1 un	206502
Broca para taladro TE-YX 14/55	14 mm	55 mm	1 un	206503
Broca para taladro TE-YX 15/35	15 mm	35 mm	1 un	206504
Broca para taladro TE-YX 15/55	15 mm	55 mm	1 un	206505
Broca para taladro TE-YX 16/35	16 mm	35 mm	1 un	206506
Broca para taladro TE-YX 16/55	16 mm	55 mm	1 un	206507
Broca para taladro TE-YX 16/92	16 mm	92 mm	1 un	206508
Broca para taladro TE-YX 18/32	18 mm	32 mm	1 un	293052
Broca para taladro TE-YX 18/52	18 mm	52 mm	1 un	293053
Broca para taladro TE-YX 20/32	20 mm	32 mm	1 un	293141
Broca para taladro TE-YX 20/52	20 mm	52 mm	1 un	293142
Broca para taladro TE-YX 24/32	24 mm	32 mm	1 un	293182
Broca para taladro TE-YX 24/52	24 mm	52 mm	1 un	293193
Broca para taladro TE-YX 25/32	25 mm	32 mm	1 un	293210
Broca para taladro TE-YX 25/52	25 mm	52 mm	1 un	293217
Broca para taladro TE-YX 26/32	26 mm	32 mm	1 un	293232
Broca para taladro TE-YX 28/32	28 mm	32 mm	1 un	293233
Broca para taladro TE-YX 28/52	28 mm	52 mm	1 un	293235
Broca para taladro TE-YX 30/57	30 mm	57 mm	1 un	293258
Broca para taladro TE-YX 32/37	32 mm	37 mm	1 un	293408
Broca para taladro TE-YX 32/57	32 mm	57 mm	1 un	293409
Broca para taladro TE-YX 35/57	35 mm	57 mm	1 un	293412
Broca para taladro TE-YX 37/57	37 mm	57 mm	1 un	293415
Broca para taladro TE-YX 37/92	37 mm	92 mm	1 un	293416



Selector de demoledores

Herramientas	Material Base	Rubro	Aplicaciones clave	Beneficios	Zona de trabajo
TE 500-AVR 	Mampostería, azulejos, ladrillo, concreto.	Mecánico, construcción, eléctrico.	Remover mortero concreto y azulejos. Tratamiento superficial de concreto (chipeo).	Ligero, comodidad, larga vida útil a un buen costo.	
TE 700-AVR 	Cinzelado de concreto, ladrillo	Construcción (renovaciones), mecánico	Demolición de concreto, muros de ladrillo, remover concreto superficial, ladrillo y azulejos.	Mejor desempeño con menor vibración en largos tiempos de uso. Larga vida útil de la herramienta.	
TE 800 	Concreto	Construcción	Demolición en paredes de concreto y en lozas.	Rápido y cómodo en el trabajo.	
TE 1000-AVR 	Concreto	Construcción	Demolición en paredes de concreto y en lozas.	Rápido y cómodo en el trabajo.	
TE 1500-AVR 	Concreto	Construcción	Demolición de lozas hasta 15 cm de espesor y bases de muros	Rápido, potente y cómodo en el trabajo.	
TE 3000-AVR 	Concreto y asfalto	Construcción	Demolición de lozas de concreto y asfalto.	Alta energía de impacto y comodidad	



Martillo rompedor TE 500-AVR



Ventajas

- Características de arranque perfectas y gran comodidad de trabajo
- Regulación continua de la potencia de percusión para adaptarse a todo tipo de materiales
- Empuñadura lateral con ajuste radial y axial para mayor seguridad en cualquier posición de trabajo
- Botón de bloqueo para cincelado continuo
- Más potencia con menos peso
- Baja vibración para un mejor manejo y una mayor productividad

Información técnica

Peso según procedimiento EPTA 01/2003	5.7 kg
Tipo de mandril	TE-Y (SDS Max)
Energía de impacto	7.5 J
Frecuencia de impacto plena	3180 impactos/minuto
Reducción activa de la vibración	Sí
Potencia de entrada nominal	1100 W
Motor sin escobillas	No
Voltaje nominal	120 V y 230 V
Indicador de servicio	Sí

HILTI
SERVICIO DE POR VIDA
De por vida
COSTO LIMITE REPARACIÓN

3 Años
COSTO CERO

AVR



Referencia de Pedido	Contenido del paquete	Cantidad del embalaje	Número de ítem
Martillo rompedor TE 500-AVR 120V	1x Martillo rompedor TE 500-AVR 120V USA/CDN, 1x Maletín	1 un	274719
Martillo rompedor TE 500-AVR 230V	1x Martillo rompedor TE 500-AVR 230V CH, 1x Maletín	1 un	274716



Martillo rompedor TE 700-AVR



- Ventajas**
- La mayor energía de impacto de su clase (11.5 J)
 - Intervalos de mantenimiento y vida útil muy elevados, gracias al motor SR sin escobillas
 - Reducción activa de la vibración AVR, para aumentar la comodidad de trabajo
 - Innovador diseño para mejorar el equilibrio en todas las posiciones
 - Botón de reducción de potencia para mejorar el rendimiento sobre materiales base sensibles
 - El sistema de aspiración de polvo DRS-B opcional recoge hasta el 95 % del polvo

Información técnica	
Peso según procedimiento EPTA 01/2003	7.9 kg
Energía de impacto	11.5 J
Frecuencia de impacto plena	2760 impactos/minuto
Reducción activa de la vibración	Sí
Potencia de entrada nominal	1300 W
Motor sin escobillas	Sí
Voltaje nominal	120 V o 230 V
Indicador de servicio	Sí

HILTI	3 Años
SERVICIO DE POR VIDA	COSTO CERO
De por vida	De por vida
COSTO LIMITE REPARACIÓN	GARANTÍA DE FABRICACIÓN

AVR

SDS max

1+1=3

DRS

Referencia de Pedido	Contenido del paquete	Cantidad del embalaje	Número de ítem
Martillo rompedor TE 700-AVR 120V	1x Martillo rompedor TE 700-AVR 120V, 1x Maletín	1 un	428944
Martillo rompedor TE 700-AVR 230V	1x Martillo rompedor TE 700-AVR 230V CH, 1x Maletín	1 un	428938

Martillo rompedor TE 800-AVR



- Ventajas**
- Trabajos de demolición en paredes
 - Aperturas para puertas y ventanas
 - Aperturas de tamaño reducido para tuberías y conductos
 - Performance de demolición extraordinario, gracias a su excepcional energía de impacto y al innovador diseño de los cinceles Hilti
 - El peso reducido de la herramienta permite un buen manejo y una elevada productividad

Información técnica	
Frecuencia de impacto plena	1890 impactos/minuto
Energía de impacto	21 J
Peso según procedimiento EPTA 01/2003	10.6 kg
Rendimiento máx. de cincelado	2500 cm³/min
Dimensiones (L x An x Al)	587 x 141 x 326 mm
Motor sin escobilla	No

1+1=3

HILTI	3 Años
SERVICIO DE POR VIDA	COSTO CERO
De por vida	De por vida
COSTO LIMITE REPARACIÓN	GARANTÍA DE FABRICACIÓN



AVR

DRS



Referencia de Pedido	Contenido del paquete	Cantidad del embalaje	Número de ítem
Martillo rompedor TE 800-AVR 120V	1x Martillo rompedor TE 800-AVR 120V, 1x Maletín	1 un	2064659
Martillo rompedor TE 800-AVR 220V	1x Martillo rompedor TE 800-AVR 220V, 1x Maletín	1 un	2064703
Empuñadura lateral TE SH-STD 2	1x Empuñadura lateral TE SH-STD 2	1 un	2107829

* Necesario comprar la empuñadura en separado (consultar sección Accesorios para demolidores)



3

Martillo rompedor TE 1000-AVR



HILTI	3 Años
SERVICIO DE POR VIDA	COSTO CERO
De por vida	De por vida
COSTO LIMITE REPARACION	GARANTIA DE FABRICACION



Ventajas

- Diseño ergonómico, para facilitar su manejo en exigentes aplicaciones de demolición
- Intervalos de mantenimiento y vida útil muy elevados, gracias al motor SR sin escobillas y tres cámaras de lubricación diferentes
- El sistema de aspiración de polvo DRS-B opcional recoge hasta el 95% del polvo
- Los más bajos niveles de vibración en su clase, gracias al innovador sistema de Reducción Activa de Vibración de Hilti (AVR)
- Rendimiento extraordinario, gracias a su excepcional energía de impacto y al innovador diseño de los cinceles poligonales
- Cable de alimentación desmontable, que facilita y acelera el cambio de cables de alimentación dañados o rotos

Información técnica	
Peso según procedimiento EPTA 01/2003	12.5 kg
Energía de impacto	26 J
Frecuencia de impacto plena	1950 impactos/minuto
Reducción activa de la vibración	Sí
Potencia de entrada nominal	1750 W
Motor sin escobillas	Sí
Voltaje nominal	120 V o 220 V
Indicador de servicio	Sí



Referencia de Pedido	Contenido del paquete	Cantidad del embalaje	Número de ítem
Martillo rompedor TE 1000-AVR 120V*	1x Martillo rompedor TE 1000-AVR 120V, 1x Maletín	1 un	2078512
Martillo rompedor TE 1000-AVR 220V*	1x Martillo rompedor TE 1000-AVR 220V, 1x Maletín	1 un	2078515
Cable de red TE 1000-AVR 120V 5m	1x Cable de red TE 1000-AVR 120V 5m	1 un	2078526
Cable de red TE 1000-AVR 230V 5m	1x Cable de red TE 1000-AVR 230V 5m	1 un	2078531

* Necesario comprar el cable en separado (consultar sección Accesorios para demoledores)



Martillo rompedor TE 1500-AVR



Ventajas

- Rendimiento excepcional gracias al motor y mecánica mejorados. Cinceles poligonales que multiplican el poder de demolición.
- Intervalos de mantenimiento y vida útil muy elevados. Gracias al motor SR sin escobillas y 3 cámaras de lubricación diferentes.
- El sistema de reducción activa de vibración AVR, reduce la vibración y extiende los períodos de uso continuo
- El nuevo sistema de aspiración de polvo TE DRS-B elimina hasta 95 % del polvo fino más crítico (opcional)

HILTI	3 Años
SERVICIO DE POR VIDA	COSTO CERO
De por vida	De por vida
COSTO LIMITE REPARACION	GARANTIA DE FABRICACION

1+1=3
1 año de garantía adicional. Total Performance.

AVR



Información técnica

Peso según procedimiento EPTA 01/2003	14.2 kg
Energía de impacto	30 J
Frecuencia de impacto plena	1620 impactos/minuto
Reducción activa de la vibración	Sí
Potencia de entrada nominal	1800 W
Motor sin escobillas	Sí
Voltaje nominal	120 V y 230 V
Indicador de servicio	Sí

Referencia de Pedido	Contenido del paquete	Cantidad del embalaje	Número de ítem
Martillo rompedor TE 1500-AVR 120V	1x Martillo rompedor TE 1500-AVR 120V a tierra, 3x Pantalla guardapolvo SW22, 1x Maletín	1 un	249003
Martillo rompedor TE 1500-AVR 230V	1x Martillo rompedor TE 1500-AVR 230V , 3x Pantalla guardapolvo SW22, 1x Maletín	1 un	248986



Martillo rompedor TE 3000-AVR



Ventajas

- Ofrece una impresionante energía de impacto, de hasta 68 julios, para trabajos de demolición de hormigón de gran envergadura
- Rendimiento extremo, hasta 6 toneladas de hormigón por hora, lo que equipara la TE 3000 a las herramientas de aire comprimido
- Vibraciones mínimas
- Versatil, fácil de manejar y de transportar y listo para utilizar en cuestión de minutos
- No necesita compresor y, por tanto, es más fácil de transportar que las herramientas de aire comprimido, es muy versátil y está lista para su uso en cuestión de minutos.
- Intervalos de servicio superiores y larga vida útil gracias al motor SR sin escobillas que no necesita mantenimiento

Información técnica	
Peso según procedimiento EPTA 01/2003	29.9 kg
Energía de impacto	68 J
Frecuencia de impacto plena	860 impactos/minuto
Reducción activa de la vibración	Sí
Motor sin escobillas	Sí
Indicador de servicio	Sí
Dimensiones (L x An x Al)	808 x 610 x 209 mm
Dirección de trabajo	Demolición de suelos

HILTI 3 Años
SERVICIO DE POR VIDA
COSTO CERO

De por vida De por vida

COSTO LIMITE REPARACION GARANTIA DE FABRICACION

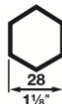

Referencia de Pedido	Contenido del paquete	Cantidad del embalaje	Número de ítem
Martillo rompedor TE 3000-AVR 120V*	1x Martillo rompedor TE 3000-AVR 120V	1 un	2049454
Martillo rompedor TE 3000-AVR 230V*	1x Martillo rompedor TE 3000-AVR 230V	1 un	2033099
Trolley TE 3000-AVR	1x Trolley TE 3000-AVR	1 un	401293
Cable de red TE 3000-AVR 120V	1x Cable de red TE 3000-AVR 120V	1 un	401293
Cable de red TE 3000-AVR 230V	1x Supply cord TE 3000-AVR CH 230V	1 un	414100

* Necesario comprar el cable en separado (consultar sección Accesorios para demolidores), Trolley también debe ser adquirido en separado

Cinzel puntero TE-CP SM



Referencia de Pedido	Longitud	Cantidad del embalaje	Número de ítem
Cinzel puntero TE-CP SM 18	18 cm	1 un	282298
Cinzel puntero TE-CP SM 25	25 cm	1 un	282299
Cinzel puntero TE-CP SM 18 MP4*	18 cm	4 un	2004482
Cinzel puntero TE-CP SM 25 MP4*	25 cm	4 un	2004483

* Consulte tu vendedor Hilti como ahorrar dinero comprando multi-packs

Cinzel plano TE-CP FM



Referencia de Pedido	Longitud	Cantidad del embalaje	Número de ítem
Cinzel plano TE-CP FM 18	18 cm	1 un	282300
Cinzel plano TE-CP FM 25	25 cm	1 un	282301
Cinzel plano TE-CP FM 18 MP4*	18 cm	4 un	2004480
Cinzel plano TE-CP FM 25 MP4*	25 cm	4 un	2004481

* Consulte tu vendedor Hilti como ahorrar dinero comprando multi-packs

Cinzel espátula TE-CP SPM



Referencia de Pedido	Longitud	Ancho	Cantidad del embalaje	Número de ítem
Cinzel espátula TE-CP SPM 6/18	18 cm	6 cm	1 un	282302
Cinzel espátula TE-CP SPM 6/25	25 cm	6 cm	1 un	282303

Cinzel TE CP (sets)



Cinzel plano TE SP FM	Contenido del paquete	Cantidad del embalaje	Número de ítem
Cinzel TE-CP 1 juego	2x Cinzel puntero TE-CP SM 18, 2x Cinzel plano TE-CP FM 18	4 un	282310
Cinzel TE-CP 2 juego	2x Cinzel puntero TE-CP SM 25, 2x Cinzel plano TE-CP FM 25	4 un	282311

Cinzel puntero TE-YP SM



Referencia de Pedido	Longitud	Cantidad del embalaje	Número de ítem
Cinzel puntero TE-YP SM 28	28 cm	1 un	282263
Cinzel puntero TE-YP SM 36	36 cm	1 un	282264
Cinzel puntero TE-YP SM 50	50 cm	1 un	282265
Cinzel puntero TE-YP SM 70	70 cm	1 un	282266
Cinzel puntero TE-YP SM 36 MP4*	36 cm	4 un	411057
Cinzel puntero TE-YP SM 50 MP4*	50 cm	4 un	411058

* Consulte tu vendedor Hilti como ahorrar dinero comprando multi-packs

Cinzel plano TE-YP FM



Referencia de Pedido	Longitud	Cantidad del embalaje	Número de ítem
Cinzel plano TE-YP FM 28	28 cm	1 un	282267
Cinzel plano TE-YP FM 36	36 cm	1 un	282268
Cinzel plano TE-YP FM 50	50 cm	1 un	282269
Cinzel plano TE-YP FM 70	70 cm	1 un	282270
Cinzel plano TE-YP FM 36 MP4	36 cm	4 un	411061

Cinzel espátula TE-YP SPM



Referencia de Pedido	Longitud	Ancho	Cantidad del embalaje	Número de ítem
Cinzel espátula TE-YP SPM 5/28	28 cm	5 cm	1 un	282271
Cinzel espátula TE-YP SPM 8/28	28 cm	8 cm	1 un	282272
Cinzel espátula TE-YP SPM 5/36	36 cm	5 cm	1 un	282273
Cinzel espátula TE-YP SPM 12/36	36 cm	12 cm	1 un	282274
Cinzel espátula TE-YP SPM 12/50	50 cm	12 cm	1 un	282275

Cinzel espátula/raspador TE-YP SPMK



Referencia de Pedido	Longitud	Ancho	Cantidad del embalaje	Número de ítem
Cinzel espátula/raspador TE-YP SPMK	50 cm	12 cm	1 un	282276

Bujarda TE-Y SKHM



Referencia de Pedido	Cantidad del embalaje	Número de ítem
Bujarda TE-Y SKHM	1 un	62893

Cinzel espátula TE-SP SM



Referencia de Pedido	Longitud	Cantidad del embalaje	Número de ítem
Cinzel puntero TE SP SM 36	36 cm	1 un	2065553
Cinzel puntero TE SP SM 50	50 cm	1 un	2065554
Cinzel puntero TE SP SM 70	70 cm	1 un	2065555
Cinzel puntero TE SP SM 36 MP4*	36 cm	4 un	2065559
Cinzel puntero TE SP SM 50 MP4*	50 cm	4 un	2065650

* Consulte tu vendedor Hilti como ahorrar dinero comprando multi-packs

Cinzel plano TE SP FM



Referencia de Pedido	Longitud	Cantidad del embalaje	Número de ítem
Cinzel plano TE SP FM 36	36 cm	1 un	2065556
Cinzel plano TE SP FM 50	50 cm	1 un	2065557
Cinzel plano TE SP FM 70	70 cm	1 un	2065558
Cinzel plano TE SP FM 36 MP4*	36 cm	4 un	2065651

* Consulte tu vendedor Hilti como ahorrar dinero comprando multi-packs

Cinzel espátula TE-SP SPM



Referencia de Pedido	Longitud	Ancho	Cantidad del embalaje	Número de ítem
Cinzel espátula TE-YP SPM 5/28	28 cm	5 cm	1 un	282271
Cinzel espátula TE-YP SPM 8/28	28 cm	8 cm	1 un	282272
Cinzel espátula TE-YP SPM 5/36	36 cm	5 cm	1 un	282273
Cinzel espátula TE-YP SPM 12/36	36 cm	12 cm	1 un	282274
Cinzel espátula TE-YP SPM 12/50	50 cm	12 cm	1 un	282275

Cinzel TE SP SM-FM (kits)



Cinzel plano TE SP FM	Longitud	Contenido del paquete	Cantidad del embalaje	Número de ítem
Cinzel TE SP SM-FM 36/50 (4) kit	36 cm / 50 cm	1x Cinzel puntero TE-SP SM 36, 1x Cinzel puntero TE-SP SM 50, 1x Cinzel plano TE-SP FM 36, 1x Cinzel plano TE-SP FM 50	4 un	2065652
Cinzel TE SP SM-FM 50 (4) kit	50 cm	2x Cinzel puntero TE-SP SM 50, 2x Cinzel plano TE-SP FM 50	4 un	2065653
Cinzel TE SP SM-FM 36 (4) kit	36 cm	2x Cinzel puntero TE-SP SM 36, 2x Cinzel plano TE-SP FM 36	4 un	2065654

Cinzel puntero TE-H28P SM



Referencia de Pedido	Longitud	Cantidad del embalaje	Número de ítem
Cinzel puntero TE-H28P SM 40	40 cm	1 un	417824
Cinzel puntero TE-H28P SM 50	50 cm	1 un	417825

Cinzel plano TE-H28P FM

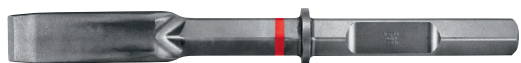

Referencia de Pedido	Longitud	Ancho	Cantidad del embalaje	Número de ítem
Cinzel plano TE-H28P FM 40	40 cm	38 mm	1 un	417826
Cinzel plano TE-H28P FM 50	50 cm	38 mm	1 un	417827

Cinzel espátula TE-H28P SPM



Referencia de Pedido	Longitud	Ancho	Cantidad del embalaje	Número de ítem
Cinzel espátula TE-H28P SPM 8/40	40 cm	8 cm	1 un	417828
Cinzel espátula TE-H28P SPMA 125/38	38 cm	125 mm	1 un	2017604

Cinzel TE H28P (sets)



Cinzel plano TE SP FM	Contenido del paquete	Cantidad del embalaje	Número de ítem
Cinzel TE-H28P SM-FM 40 (4) juego	2x Cinzel puntero TE-H28P-SM 40, 2x Cinzel plano TE-H28P-FM 40	4 un	417840
Cinzel TE-H28P SM-FM 50 (4) juego	2x Cinzel puntero TE-H28P-SM 50, 2x Cinzel plano TE-H28P-FM 50	4 un	417841
Cinzel TE-H28P SM-FM-SPM 40 juego	1x Cinzel puntero TE-H28P-SM 40, 1x Cinzel plano TE-H28P-FM 40, 1x Cinzel espátula TE-H28P-SPM 8/40	3 un	417842
Cinzel TE-H28P SM-FM 40 (2) juego	1x Cinzel puntero TE-H28P-SM 40, 1x Cinzel plano TE-H28P-FM 40	2 un	429467
Cinzel TE-H28P SM-FM 50 (2) juego	1x Cinzel puntero TE-H28P-SM 50, 1x Cinzel plano TE-H28P-FM 50	2 un	429468

Accesorios para Demolidores

Referencia de Pedido	TE 500-AVR	TE 700-AVR	TE 805	TE 1000-AVR	TE 1500-AVR	TE 3000-AVR	Cantidad del embalaje	Número de ítem
Porta varilla TE-S-RD 3/4"		■	■	■	■		1 un	312057
Sistema aspiración de polvo TE DRS-B mal	■	■		■	■		1 un	365944
Vástago universal TE-S SS 450			■	■	■		1 un	406786
Cabeza de bujarda SKHM 3			■	■	■		1 un	88594
Empuñadura lateral TE SH-STD 2 Necesario para la herramienta TE 1000-AVR				■			1 un	2107829
Cable de red TE 1000-AVR 120V 5m Necesario para la herramienta TE 1000-AVR 120V				■			1 un	2078531
Cable de red TE 1000-AVR 230V 5m Necesario para la herramienta TE 1000-AVR 230V				■			1 un	2078531
Cable de red TE 1000-AVR 230V 10m Opción de cable más largo para la TE 1000-AVR 230V				■			1 un	2080922
Cable de red TE 3000-AVR 120V						■	1 un	2049263
Trolley TE 3000-AVR						■	1 un	401293

